

この度は、GS-i製品をお買上げいただき誠にありがとうございます。

本製品を安全に使用していただくために、お買い求めの自動車用品専門店にてお取り付けをお願いします。

本取り付け要領書をよくお読みの上、正しく取り付けを行って下さい。

本製品は非常にデリケートな製品ですのでご注意ください。

## VOXY 全車対応

80系('14.1~)

### グリルサイドガーニッシュ 取付要領書

#### 構成部品

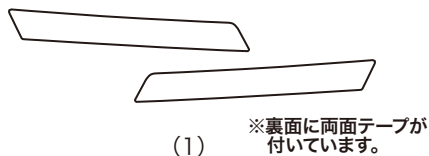

(2)

No	品名	個数
(1)	本体(R/L)	1set
(2)	取説要領書	1

#### 取り付け完成図

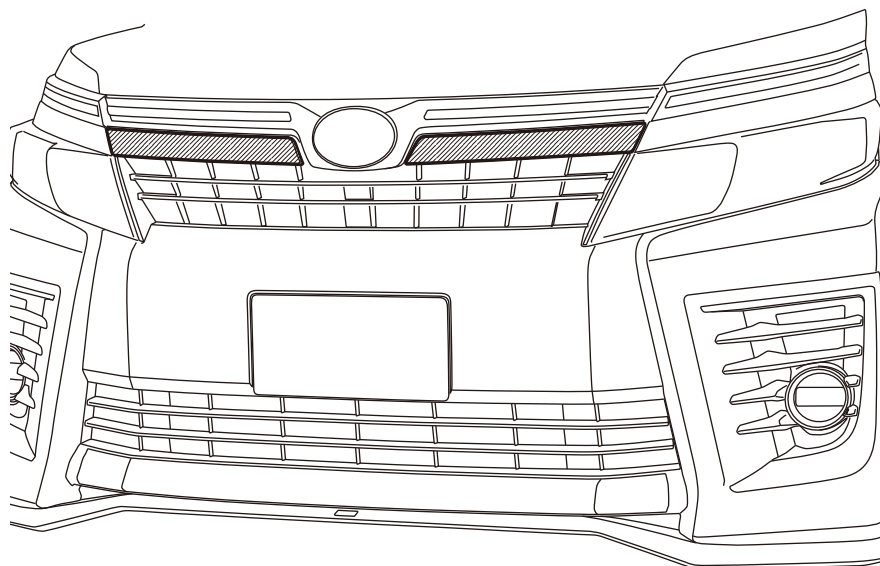

#### ⚠ 重要注意事項

- 本製品は、両面テープで固定しますが、コーティング施工車は両面テープの剥離を起こしてしまいます。必ずコーティング施工前に取付けしてください。但し、車両側取付部分のコーティングが剥離できる場合は除きます。
- 本製品は、非常にデリケートな構造になっております。取付作業等の取り扱いにより変形する場合がありますので、十分に注意して行って下さい。
- 本製品は、ステンレス製のため鋭利な部分がございます。取付作業等は怪我防止のため、軍手等着用し手を保護して下さい。
- 本製品装着後の返品及び交換は、ご容赦願います。
- 本製品の素材は、ステンレス(SUS304)です。表面の傷、曇り等のメンテナンスの際は、ステンレス用を御使用下さい。

## 1 取り付け準備

- 【1】取付に入る前に、製品及び付属品の内容を確認して下さい。
- 【2】(1) 本体を下図を参考に、仮合わせをしてください。  
※作業時は脱落防止のため、テープで仮止めをしてください。

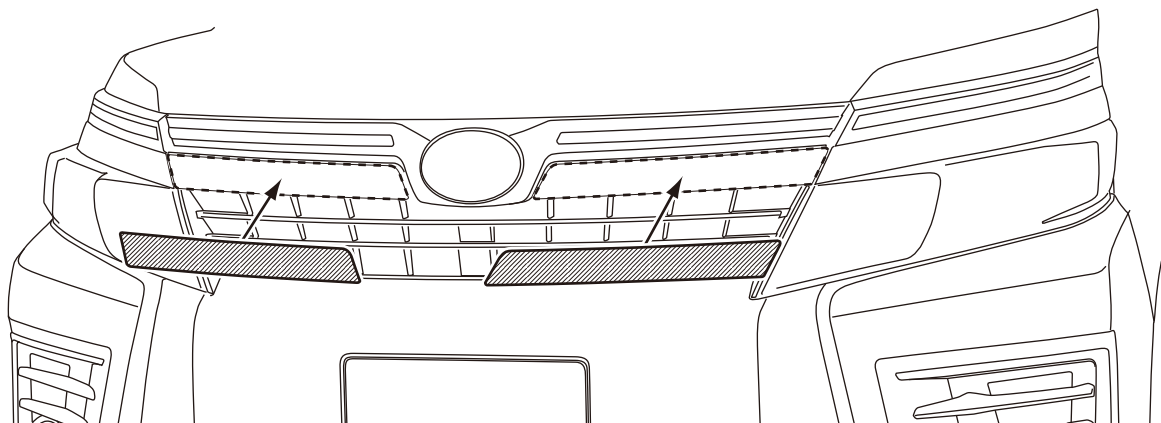

注意

マッチング時ボディに傷を付けないよう、必ずテープ等で保護して下さい!

## 2 車両への取付け

- 【1】(1) 本体車両側取付け位置をよく脱脂洗浄してください。※特に、両面テープの貼付く部分を脱脂洗浄してください。
- 【2】・(1) 本体裏面の両面テープをドライヤー等でよく温めた後、ハクリ紙の一部を剥がし、車両側取付け位置に(1) 本体を貼付け圧着してください。  
・(1) 本体に浮きがない事を確認の上、圧着を行って下さい。万が一浮きがある場合は、剥がれる場合がございます。しっかりと貼付け面と密着を確認の上、ハクリ紙を剥がして下さい。

### ハクリ紙剥がしと貼付け圧着作業について

#### 両面テープのハクリ紙を全部剥がさず、

ハクリ紙の両端末の一部分をツマめる長さに剥がし、外側に折り出しておきます。(ツマミをテープ等で外側に固定しておくことをお勧めします。)

ハクリ紙を剥がした部分のみで、位置決め調整しつつ、圧着せず初期固定します。最終取付け位置が決まりましたら、ハクリ紙のツマミを車両と製品の間から、ゆっくり抜き出して下さい。(ツマミを一気に抜き出すと、途中で切れますので注意して下さい。)

ハクリ紙を全部抜き終えたら、圧着して下さい。

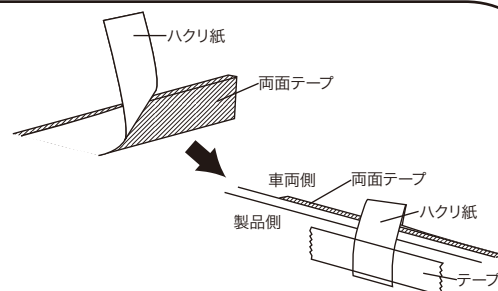

- 【3】(1) 本体の表面の保護テープを剥がして下さい。

この度は、GS-i製品をお買上げいただき誠にありがとうございます。  
本製品を安全に使用していただくために、お買い求めの自動車用品専門店にてお取り付けをお願いします。  
本取り付け要領書をよくお読みの上、正しく取り付けを行って下さい。  
本製品は非常にデリケートな製品ですのでご注意下さい。

## VOXY 全車対応

80系('14.1~)

### ヘッドライトガーニッシュ 取付要領書

#### 構成部品

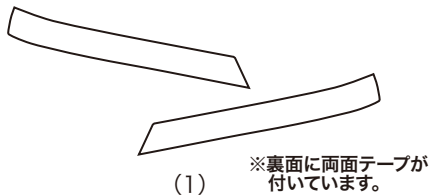

No	品名	個数
(1)	本体(R/L)	1set
(2)	取説要領書	1

#### 取り付け完成図

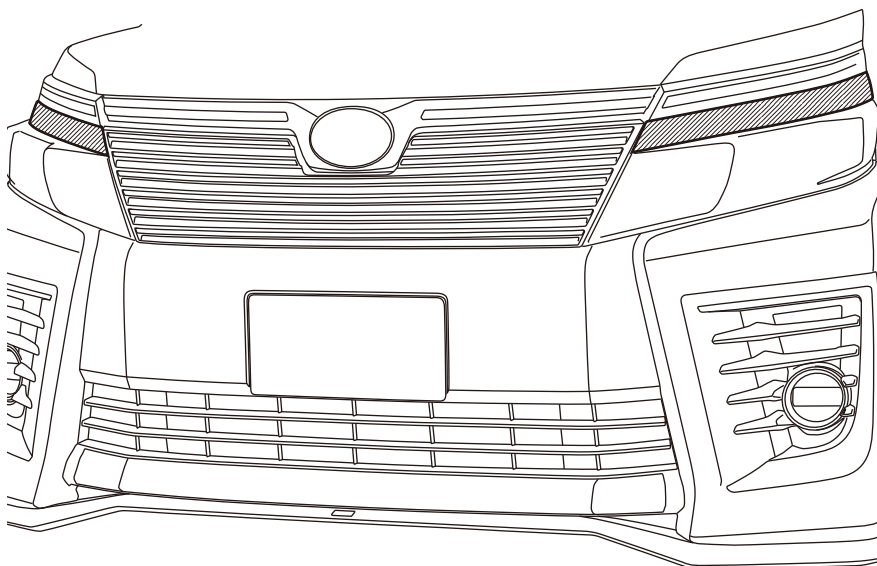

#### ⚠ 重要注意事項

- 本製品は、両面テープで固定しますが、コーティング施工車は両面テープの剥離を起こしてしまいます。必ずコーティング施工前に取付けしてください。但し、車両側取付部分のコーティングが剥離できる場合は除きます。
- 本製品は、非常にデリケートな構造になっております。取付作業等の取り扱いにより変形する場合がありますので、十分に注意して行って下さい。
- 本製品は、ステンレス製のため鋭利な部分がございます。取付作業等は怪我防止のため、軍手等着用し手を保護して下さい。
- 本製品装着後の返品及び交換は、ご容赦願います。
- 本製品の素材は、ステンレス(SUS304)です。表面の傷、曇り等のメンテナンスの際は、ステンレス用を御使用下さい。

## 1 取り付け準備

- 【1】取付に入る前に、製品及び付属品の内容を確認して下さい。
- 【2】(1) 本体を下図を参考に、仮合わせをしてください。  
※作業時は脱落防止のため、テープで仮止めをしてください。

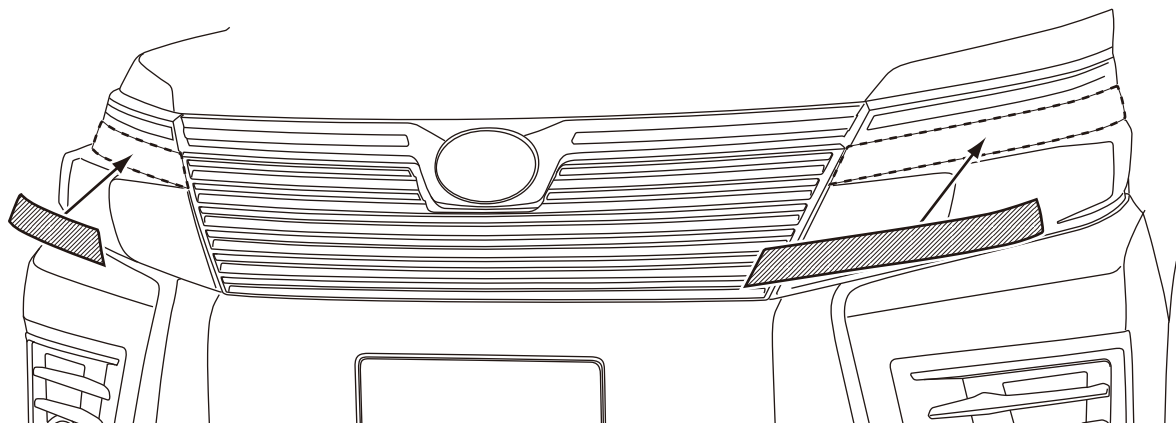

注意

マッチング時ボディに傷を付けないよう、必ずテープ等で保護して下さい!

## 2 車両への取付け

- 【1】(1) 本体車両側取付け位置をよく脱脂洗浄して下さい。※特に、両面テープの貼付く部分を脱脂洗浄して下さい。
- 【2】・(1) 本体裏面の両面テープをドライヤー等でよく温めた後、ハクリ紙の一部を剥がし、車両側取付け位置に(1) 本体を貼付け圧着して下さい。  
・(1) 本体に浮きがない事を確認の上、圧着を行って下さい。万が一浮きがある場合は、剥がれる場合がございます。しっかりと貼付け面と密着を確認の上、ハクリ紙を剥がして下さい。

### ハクリ紙剥がしと貼付け圧着作業について

#### 両面テープのハクリ紙を全部剥がさず、

ハクリ紙の両端末の一部分をツマめる長さに剥がし、外側に折り出しておきます。(ツマミをテープ等で外側に固定しておくことをお勧めします。)

ハクリ紙を剥がした部分のみで、位置決め調整しつつ、圧着せず初期固定します。最終取付け位置が決まりましたら、ハクリ紙のツマミを車両と製品の間から、ゆっくり抜き出して下さい。(ツマミを一気に抜き出すと、途中で切れますので注意して下さい。)

ハクリ紙を全部抜き終えたら、圧着して下さい。

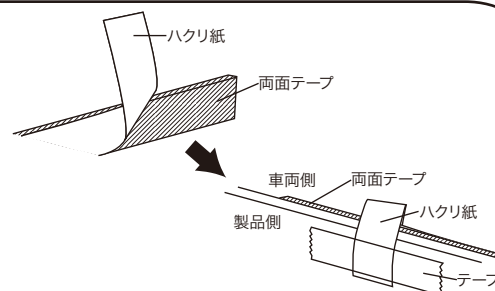

- 【3】(1) 本体の表面の保護テープを剥がして下さい。

この度は、GS-i製品をお買上げいただき誠にありがとうございます。  
 本製品を安全に使用していただくために、お買い求めの自動車用品専門店にてお取り付けをお願いします。  
 本取り付け要領書をよくお読みの上、正しく取り付けを行って下さい。  
 本製品は非常にデリケートな製品ですのでご注意ください。

## VOXY 全車対応 80系('14.1~)

### サイドウィンドウモール 取付要領書

#### 構成部品

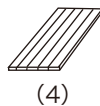
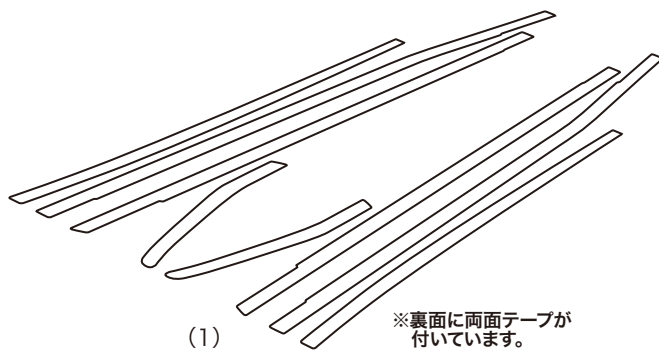

No	品名	個数
(1)	本体(R/L合計8ピース)	1 set
(2)	h型ゴムモール(2.5m)	1
(3)	コの字型ゴムモール(0.8m)	1
(4)	両面テープシート	2
(5)	取説要領書	1

#### 取り付け完成図

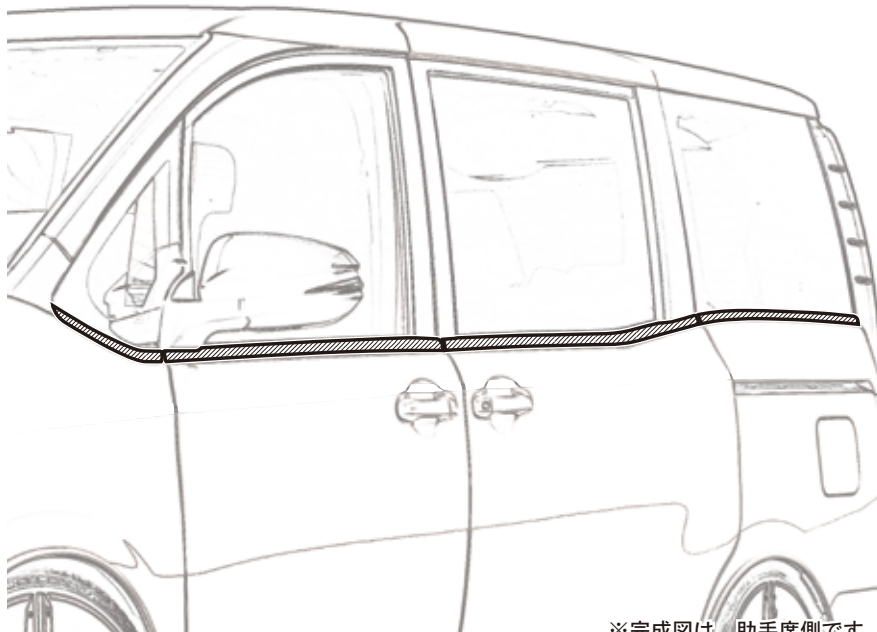

※完成図は、助手席側です。

#### ⚠ 重要注意事項

- 本製品は、両面テープで固定しますが、コーティング施工車は両面テープの剥離を起こしてしまいます。必ずコーティング施工前に取付けてください。但し、車両側取付部分のコーティングが剥離できる場合は除きます。
- 本製品は、非常にデリケートな構造になっております。取付作業等の取り扱いにより変形する場合がありますので、十分に注意して行って下さい。
- 本製品は、ステンレス製のため鋭利な部分がございます。取付作業等は怪我防止のため、軍手着用し手を保護して下さい。
- 本製品装着後の返品及び交換は、ご容赦願います。
- 本製品の素材は、ステンレス(SUS304)です。表面の傷、曇り等のメンテナンスの際は、ステンレス用を御使用下さい。



## 1 取り付け準備

【1】取付に入る前に、製品及び付属品の内容を確認して下さい。

【2】(1)本体を下図を参考に、サイドウィンドウ窓枠下部の形状(点線部)に合わせ、仮合わせをしてください。

※作業時は脱落防止のため、テープで仮止めをしてください。

※車両可動部との位置関係を確認し、(1)本体と干渉が無いようにして下さい。

・可動部★1(ウィンドウガラスの開閉)

・可動部★2(ドアの開閉)

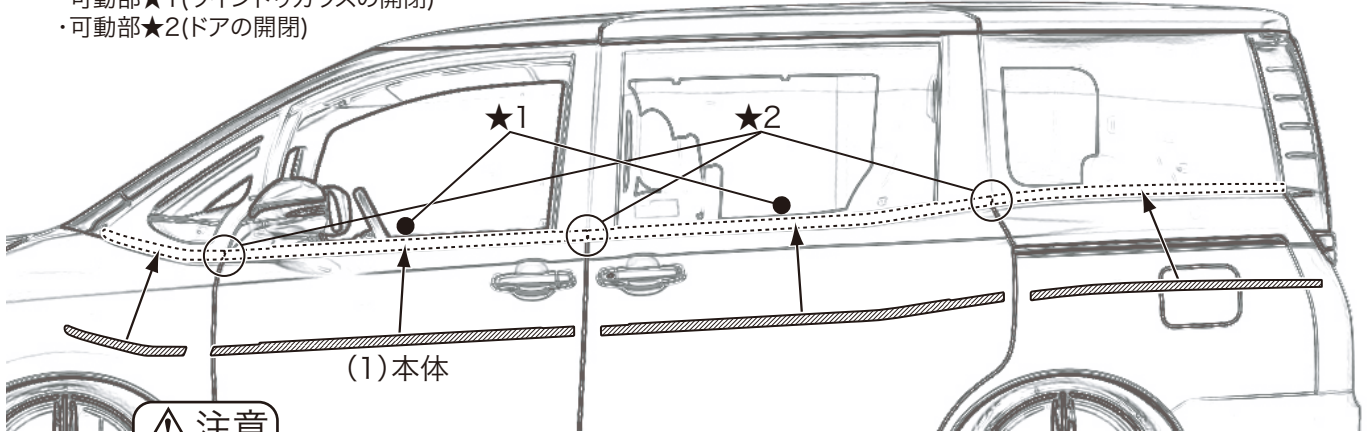

△ 注意  
マッチング時ボディに傷を付けないよう、必ずテープ等で保護して下さい!

## 2 車両への取付け

【1】(1)本体車両側取付け位置をよく脱脂洗浄してください。※特に、両面テープの貼付く部分を脱脂洗浄してください。

【2】・サイドウィンドウを全閉にして下さい。

・(1)本体裏面の両面テープをドライヤー等でよく温めた後、ハクリ紙の一部を剥がし、車両側取付け位置に(1)本体を貼付け圧着してください。

・(1)本体に浮きがない事を確認の上、圧着を行って下さい。万が一浮きがある場合は、剥がれる場合がございます。しっかりと貼付け面と密着を確認の上、ハクリ紙を剥がして下さい。

### △ ハクリ紙剥がしと貼付け圧着作業について

両面テープのハクリ紙を全部剥がさず、

ハクリ紙の両端末の一部分をツマめる長さに剥がし、外側に折り出しておきます。(ツマミをテープ等で外側に固定しておくことをお勧めします。)

ハクリ紙を剥がした部分のみで、位置決め調整しつつ、圧着せず初期固定します。最終取付け位置が決まりましたら、ハクリ紙のツマミを車両と製品の隙間から、ゆっくり抜き出して下さい。

(ツマミを一気に抜き出すと、途中で切れますので注意して下さい。)

ハクリ紙を全部抜き終わりましたら、圧着してください。

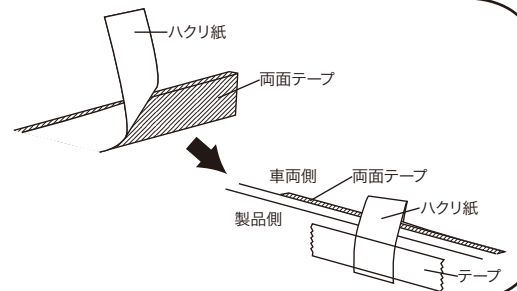

【3】(1)本体の表面の保護テープを剥がして下さい。

## 3 ゴムモールの取付け

【1】(1)本体を車両に取付け後、下図指示部のみ、(2)/(3)ゴムモールを取付けて下さい。

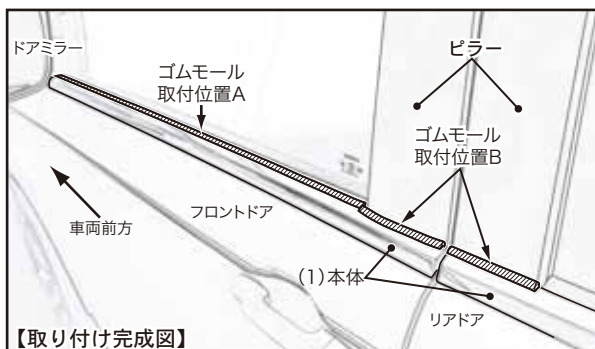

●ゴムモール取付位置A  
・ドアミラーからピラーの間

●ゴムモール取付位置B  
・ピラー下

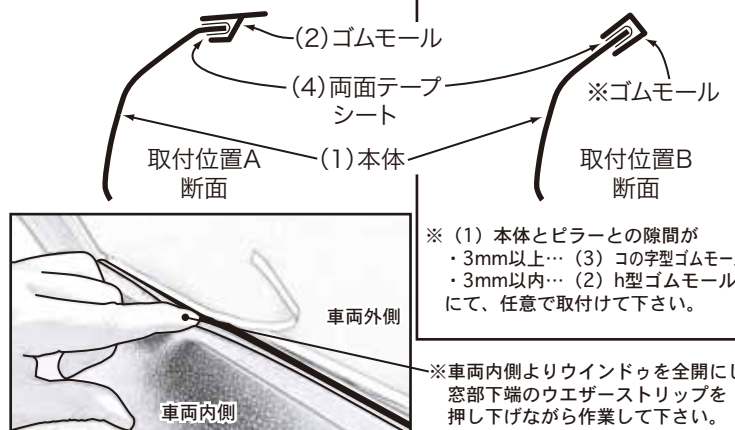

※ (1) 本体とピラーとの隙間が  
・3mm以上… (3) コの字型ゴムモール  
・3mm以内… (2) h型ゴムモール  
にて、任意で取付けて下さい。

※車両内側よりウィンドウを全開にし窓部下端のウエザーストリップを押し下げながら作業して下さい。

この度は、GS-i製品をお買上げいただき誠にありがとうございます。  
本製品を安全に使用していただくために、お買い求めの自動車用品専門店にてお取り付けをお願いします。  
本取り付け要領書をよくお読みの上、正しく取り付けを行って下さい。  
本製品は非常にデリケートな製品ですのでご注意下さい。

## VOXY ZS

80系('14.1~)

### リアバンパーステップガード 取付要領書

#### 構成部品



(1) ※裏面に両面テープが  
付いています。



(2)

No	品名	個数
(1)	本体	1
(2)	取説要領書	1

#### 取り付け完成図



#### ⚠ 重要注意事項

- 本製品は、両面テープで固定しますが、コーティング施工車は両面テープの剥離を起こしてしまいます。必ずコーティング施工前に取付けしてください。但し、車両側取付部分のコーティングが剥離できる場合は除きます。
- 本製品は、非常にデリケートな構造になっております。取付作業等の取り扱いにより変形する場合がありますので、十分に注意して行って下さい。
- 本製品は、ステンレス製のため鋭利な部分がございます。取付作業等は怪我防止のため、軍手等着用し手を保護して下さい。
- 本製品装着後の返品及び交換は、ご容赦願います。
- 本製品の素材は、ステンレス(SUS304)です。

## 1 取り付け準備

- 【1】取付に入る前に、製品及び付属品の内容を確認して下さい。
- 【2】(1) 本体を下図を参考に、リアバンパーの上面に仮合わせをしてください。  
 ※作業時は脱落防止のため、テープで仮止めをしてください。  
 ※バックドアとの位置関係を確認し、(1) 本体と干渉が無いようにして下さい。

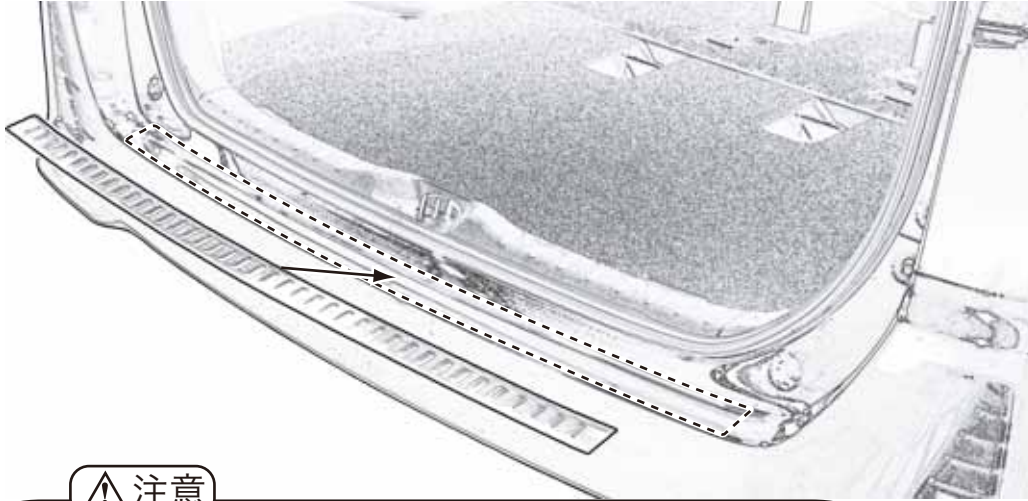

**注意**

マッチング時ボディに傷を付けないよう、必ずテープ等で保護して下さい!

## 2 車両への取付け

- 【1】(1) 本体車両側取付け位置をよく脱脂洗浄してください。※特に、両面テープの貼付く部分を脱脂洗浄してください。
- 【2】・(1) 本体裏面の両面テープをドライヤー等でよく温めた後、ハクリ紙の一部を剥がし、車両側取付け位置に(1) 本体を貼付け圧着してください。  
 ・(1) 本体に浮きがない事を確認の上、圧着を行って下さい。万が一浮きがある場合は、剥がれる場合がございます。しっかりと貼付け面と密着を確認の上、ハクリ紙を剥がして下さい。

### ハクリ紙剥がしと貼付け圧着作業について

#### 両面テープのハクリ紙を全部剥がさず、

ハクリ紙の両端末の一部分をツマめる長さに剥がし、外側に折り出しておきます。(ツマミをテープ等で外側に固定しておくことをお勧めします。)

ハクリ紙を剥がした部分のみで、位置決め調整しつつ、圧着せず初期固定します。最終取付け位置が決まりましたら、ハクリ紙のツマミを車両と製品の間から、ゆっくり抜き出して下さい。(ツマミを一気に抜き出すと、途中で切れますので注意して下さい。)

ハクリ紙を全部抜き終えたら、圧着してください。

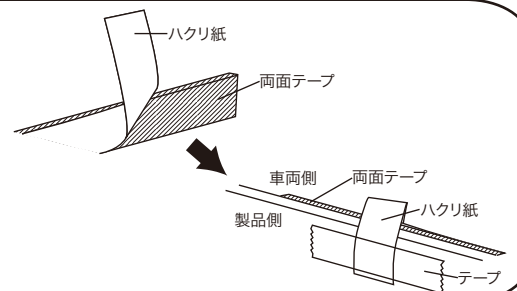

- 【3】(1) 本体の表面の保護テープを剥がして下さい。



この度は、GS-i製品をお買上げいただき誠にありがとうございます。  
 本製品を安全に使用していただくために、お買い求めの自動車用品専門店にてお取り付けをお願いします。  
 本取り付け要領書をよくお読みの上、正しく取り付けを行って下さい。  
 本製品は非常にデリケートな製品ですのでご注意ください。

## VOXY V,X (フォグランプ装着車) 80系('14.1~)

### グリルブレード 取付要領書

#### 構成部品



(1) ※裏面に両面テープが  
付いています。



(2)

No	品名	個数
(1)	本体(上/下合計6ピース)	1 set
(2)	取説要領書	1

#### 取り付け完成図

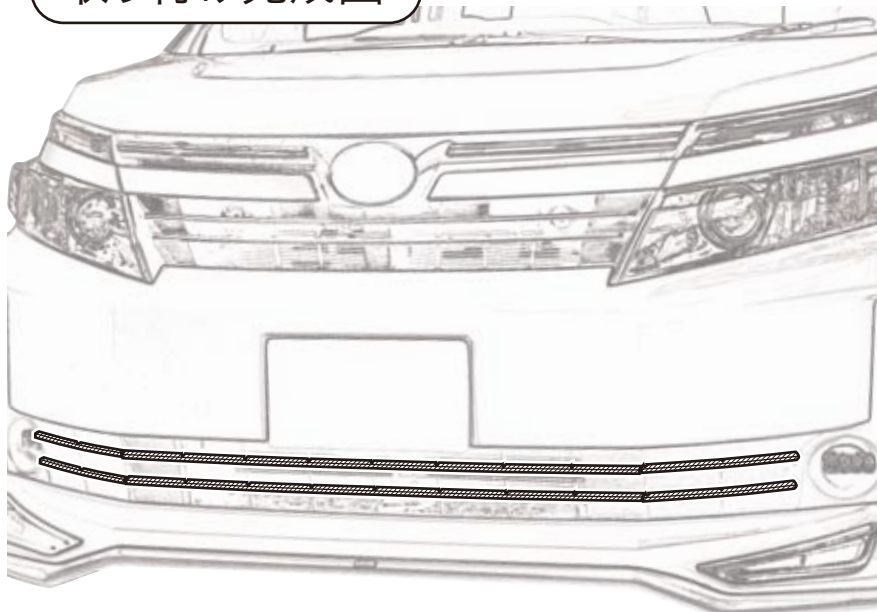

#### ⚠ 重要注意事項

- 本製品は、両面テープで固定しますが、コーティング施工車は両面テープの剥離を起こしてしまいます。必ずコーティング施工前に取付けしてください。但し、車両側取付部分のコーティングが剥離できる場合は除きます。
- 本製品は、非常にデリケートな構造になっております。取付作業等の取り扱いにより変形する場合がありますので、十分に注意して行って下さい。
- 本製品は、ステンレス製のため鋭利な部分がございます。取付作業等は怪我防止のため、軍手着用し手を保護して下さい。
- 本製品装着後の返品及び交換は、ご容赦願います。
- 本製品の素材は、ステンレス(SUS304)です。表面の傷、曇り等のメンテナンスの際は、ステンレス用を御使用下さい。

## 1 取り付け準備

【1】取付に入る前に、製品及び付属品の内容を確認して下さい。

【2】(1) 本体を下図を参考に、仮合わせをしてください。

※バンパーグリルの横バーの上部/下部共に、図中★1の折れを起点に合わせをしてください。

※作業時は脱落防止のため、テープで仮止めをしてください。

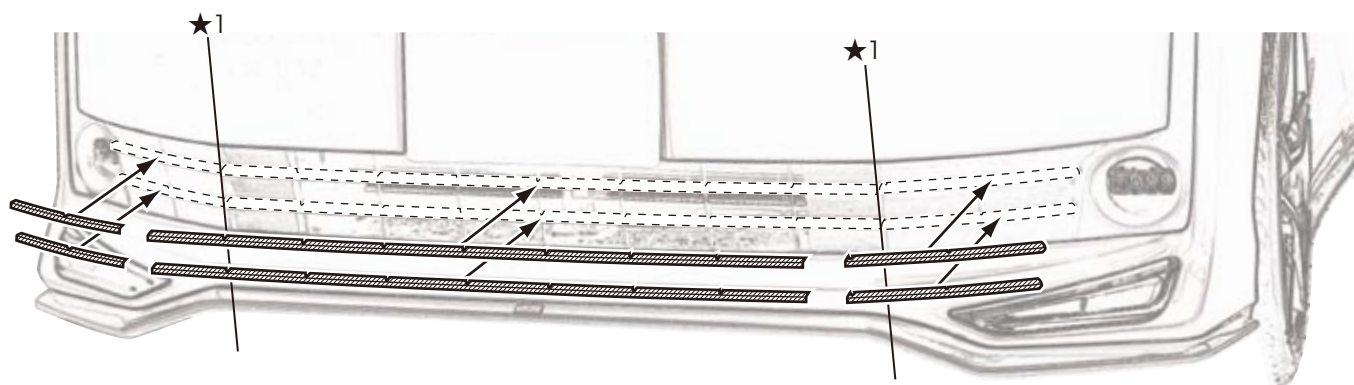

注意

マッチング時ボディに傷を付けないよう、必ずテープ等で保護して下さい!

## 2 車両への取付け

【1】(1) 本体車両側取付け位置をよく脱脂洗浄してください。※特に、両面テープの貼付く部分を脱脂洗浄してください。

【2】・(1) 本体裏面の両面テープをドライヤー等でよく温めた後、ハクリ紙の一部を剥がし、車両側取付け位置に(1) 本体を貼付け圧着してください。

・(1) 本体に浮きがない事を確認の上、圧着を行って下さい。万が一浮きがある場合は、剥がれる場合がございます。しっかりと貼付け面と密着を確認の上、ハクリ紙を剥がして下さい。

### ハクリ紙剥がしと貼付け圧着作業について

#### 両面テープのハクリ紙を全部剥がさず、

ハクリ紙の両端末の一部分をツマめる長さに剥がし、外側に折り出しておきます。(ツマミをテープ等で外側に固定しておくことをお勧めします。)

ハクリ紙を剥がした部分のみで、位置決め調整しつつ、圧着せず初期固定します。最終取付け位置が決まりましたら、ハクリ紙のツマミを車両と製品の間から、ゆっくり抜き出して下さい。

(ツマミを一気に抜き出すと、途中で切れますので注意して下さい。)

ハクリ紙を全部抜き終えたら、圧着して下さい。

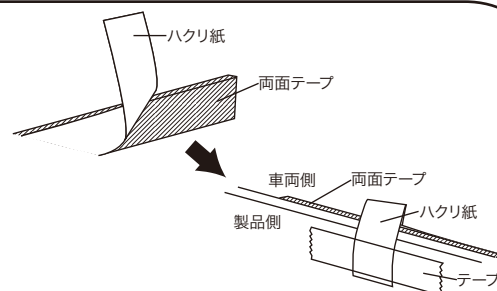

【3】(1) 本体の表面の保護テープを剥がして下さい。

この度は、GS-i製品をお買上げいただき誠にありがとうございます。  
本製品を安全に使用していただくために、お買い求めの自動車用品専門店にてお取り付けをお願いします。  
本取り付け要領書をよくお読みの上、正しく取り付けを行って下さい。  
本製品は非常にデリケートな製品ですのでご注意下さい。

## VOXY ZS

80系('14.1~)

### グリルブレード 取付要領書

#### 構成部品



(1) ※裏面に両面テープが付いています。



(2)

No	品名	個数
(1)	本体(上/下合計2ピース)	1 set
(2)	取説要領書	1

#### 取り付け完成図

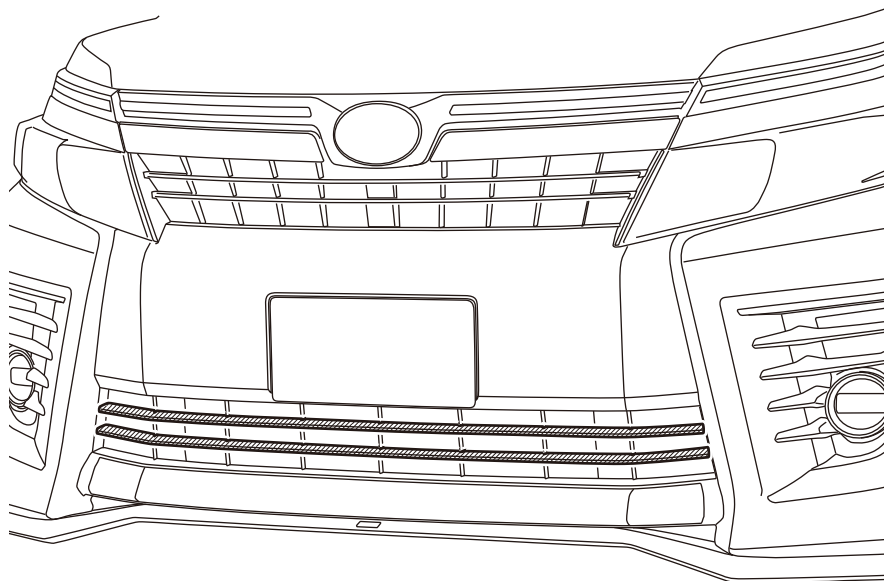

#### ⚠ 重要注意事項

- 本製品は、両面テープで固定しますが、コーティング施工車は両面テープの剥離を起こしてしまいます。必ずコーティング施工前に取付けしてください。但し、車両側取付部分のコーティングが剥離できる場合は除きます。
- 本製品は、非常にデリケートな構造になっております。取付作業等の取り扱いにより変形する場合がありますので、十分に注意して行って下さい。
- 本製品は、ステンレス製のため鋭利な部分がございます。取付作業等は怪我防止のため、軍手等着用し手を保護して下さい。
- 本製品装着後の返品及び交換は、ご容赦願います。
- 本製品の素材は、ステンレス(SUS304)です。表面の傷、曇り等のメンテナンスの際は、ステンレス用を御使用下さい。

## 1 取り付け準備

- 【1】取付に入る前に、製品及び付属品の内容を確認して下さい。
- 【2】(1) 本体を下図を参考に、仮合わせをしてください。  
 ※バンパーグリル ・上部横バー…(1)本体の短い方  
 ・下部横バー…(1)本体の長い方を合わせて下さい。  
 ※作業時は脱落防止のため、テープで仮止めをしてください。

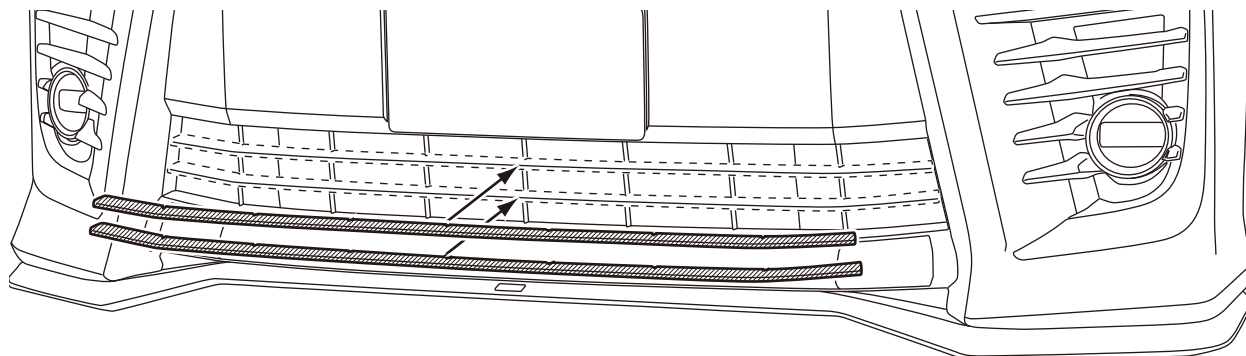

**注意**

マッチング時ボディに傷を付けないよう、必ずテープ等で保護して下さい!

## 2 車両への取付け

- 【1】(1) 本体車両側取付け位置をよく脱脂洗浄してください。※特に、両面テープの貼付く部分を脱脂洗浄してください。
- 【2】・(1) 本体裏面の両面テープをドライヤー等でよく温めた後、ハクリ紙の一部を剥がし、車両側取付け位置に(1) 本体を貼付け圧着してください。  
 ・(1) 本体に浮きがない事を確認の上、圧着を行って下さい。万が一浮きがある場合は、剥がれる場合がございます。しっかりと貼付け面と密着を確認の上、ハクリ紙を剥がして下さい。

### ハクリ紙剥がしと貼付け圧着作業について

#### 両面テープのハクリ紙を全部剥がさず、

ハクリ紙の両端末の一部分をツマめる長さに剥がし、外側に折り出しておきます。(ツマミをテープ等で外側に固定しておくことをお勧めします。)

ハクリ紙を剥がした部分のみで、位置決め調整しつつ、圧着せず初期固定します。最終取付け位置が決まりましたら、ハクリ紙のツマミを車両と製品の間から、ゆっくり抜き出して下さい。(ツマミを一気に抜き出すと、途中で切れますので注意して下さい。)

ハクリ紙を全部抜き終えたら、圧着してください。

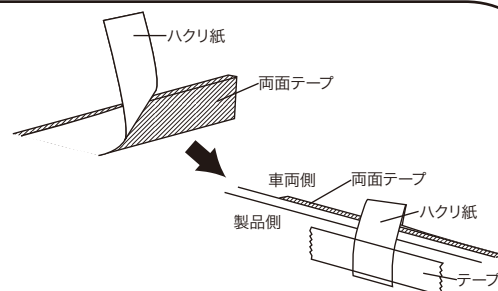

- 【3】(1) 本体の表面の保護テープを剥がして下さい。